



WSZELKIE PRAWA ZASTRZEŻONE. POWIELANIE, DRUKOWANIE, KOPIOWANIE I ROZPOWISZCZNIANIE W JAKIKOLWIEK FORMIE BEZ ZGODY AUTORA JEST ZABRONIONE.

WSZELKIE PRAWA ZASTRZEŻONE. POWIELANIE, DRUKOWANIE, KOPIOWANIE I ROZPOWISZCZNIANIE W JAKIKOLWIEK FORMIE BEZ ZGODY AUTORA JEST ZABRONIONE.

UWAGA!
Wymiary pomieszczeń nie są wymiarami z natury, projekt wykonany został na podstawie rzutów dla projektu typowego bez zmian. **NALEŻY DOKONAĆ KOREKTY wymiarów**



Z500 sp. z o.o.

tel./fax: +48 (22) 425 50 30; +48 (22) 331 13 35

e-mail: projekty@z500.pl; www.z500.pl

PROJEKT WNĘTRZA

TEMAT OPRACOWANIA:	WIZUALIZACJE - SALON	DATA OPRACOWANIA:
		12.2021

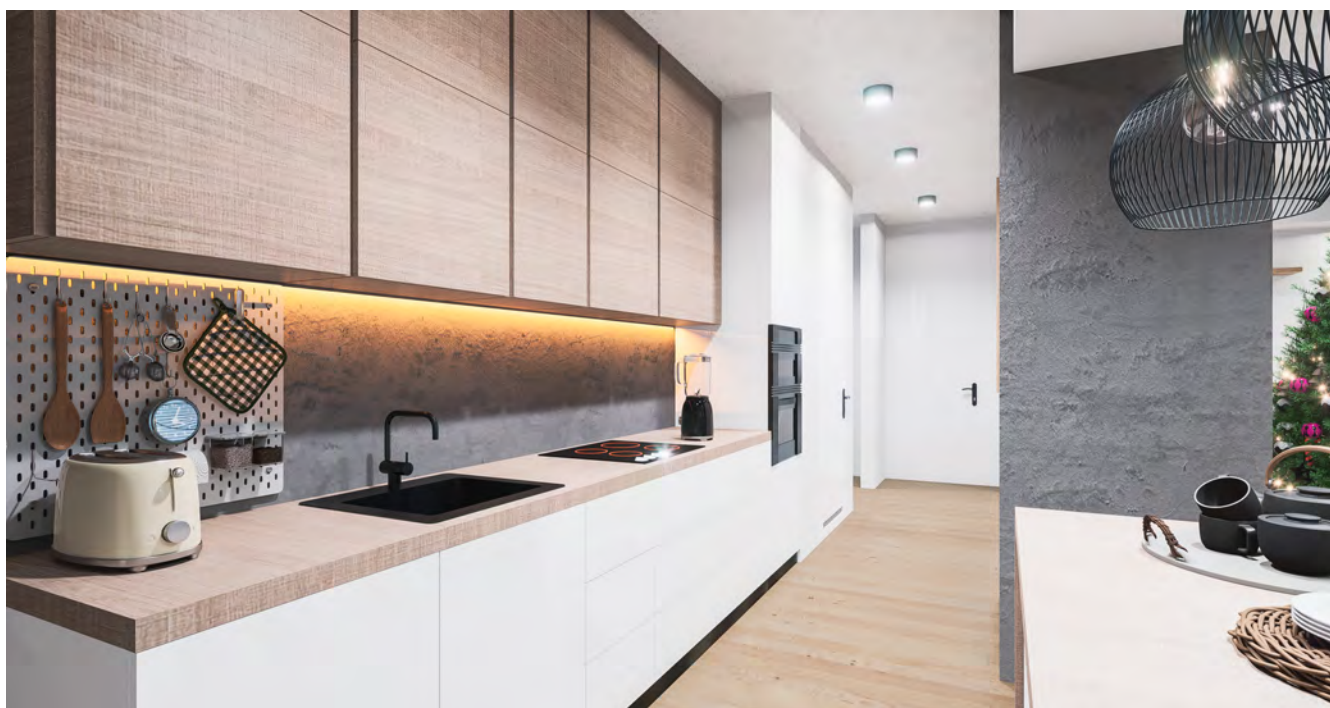

WSZELKIE PRAWA ZASTRZEŻONE. POWIELANIE, DRUKOWANIE, KOPIOWANIE I ROZPOWISZCZANIE W JAKIKOLWIEK FORMIE BEZ ZGODY AUTORA JEST ZABRONIONE.

WSZELKIE PRAWA ZASTRZEŻONE. POWIELANIE, DRUKOWANIE, KOPIOWANIE I ROZPOWISZCZANIE W JAKIKOLWIEK FORMIE BEZ ZGODY AUTORA JEST ZABRONIONE.

UWAGA!
Wymiary pomieszczeń nie są wymiarami z natury, projekt wykonany został na podstawie rzutów dla projektu typowego bez zmian. **NALEŻY DOKONAĆ KOREKTY wymiarów**



Z500 sp. z o.o.

tel./fax: +48 (22) 425 50 30; +48 (22) 331 13 35

e-mail: projekty@z500.pl; www.z500.pl

PROJEKT WNĘTRZA

TEMAT OPRACOWANIA:	WIZUALIZACJE - KUCHNIA	DATA OPRACOWANIA:
		12.2021

WSZELKIE PRAWA ZASTRZEŻONE. POWIELANIE, Drukowanie, KOpIOWANIE, KOPIOWANIE I ROZPOWISZCZANIE W JAKIKOLWIEK FORMIE BEZ ZGODY AUTORA JEST ZABRONIONE.



WSZELKIE PRAWA ZASTRZEŻONE. POWIELANIE, Drukowanie, KOpIOWANIE, KOPIOWANIE I ROZPOWISZCZANIE W JAKIKOLWIEK FORMIE BEZ ZGODY AUTORA JEST ZABRONIONE.



UWAGA!
Wymiary pomieszczeń nie są wymiarami z natury, projekt wykonany został na podstawie rzutów dla projektu typowego bez zmian. **NALEŻY DOKONAĆ KOREKTY wymiarów**



Z500 sp. z o.o.

tel./fax: +48 (22) 425 50 30; +48 (22) 331 13 35

e-mail: projekty@z500.pl; www.z500.pl

PROJEKT WNĘTRZA

TEMAT OPRACOWANIA:	WIZUALIZACJE - ŁAZIENKA	DATA OPRACOWANIA:
		12.2021

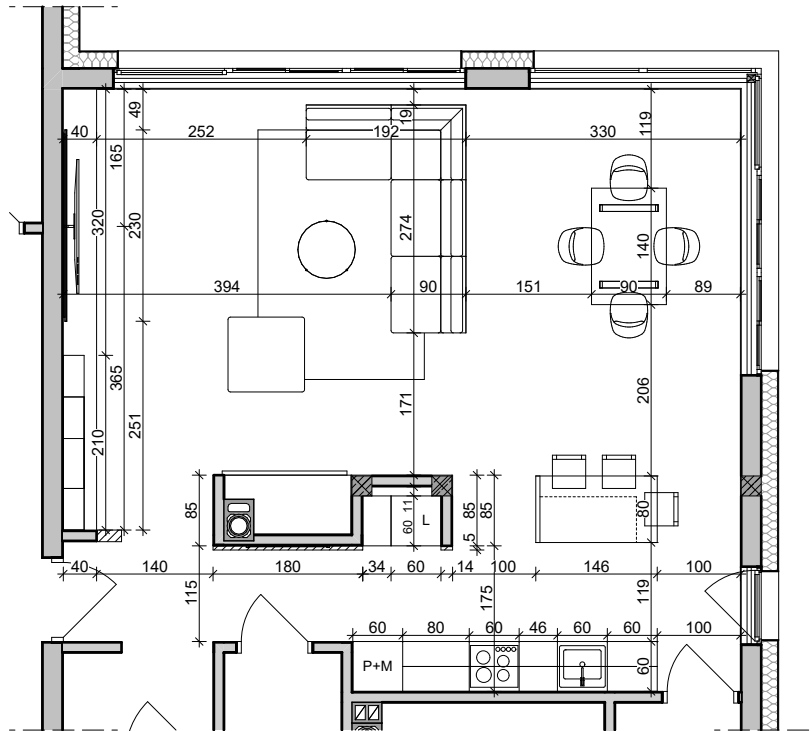

ARANŻACJA

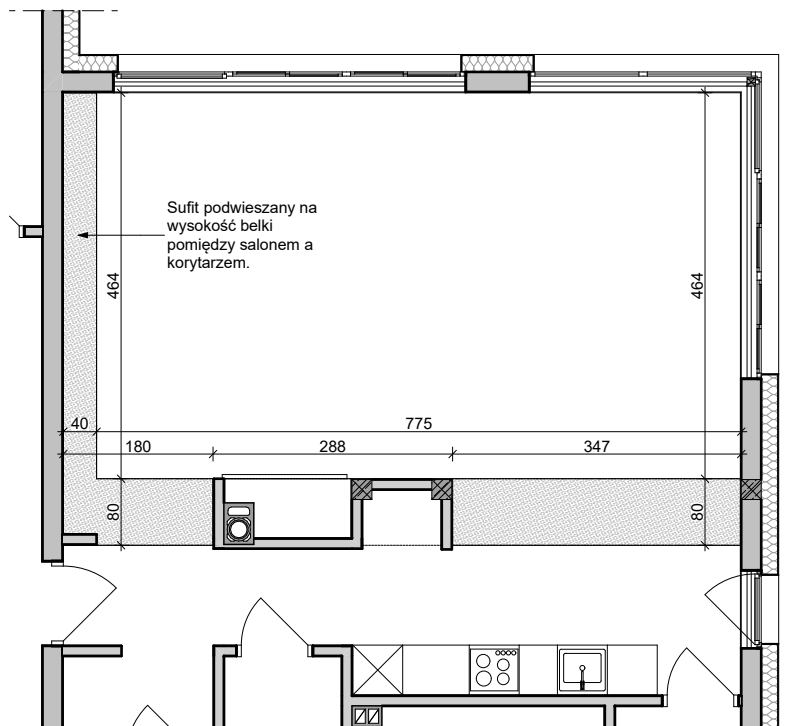

SUFIT PODWIESZANY

WSZELKIE PRAWA ZASTRZEŻONE. POWIELANIE, Drukowanie, KOpIOWANIE, KOPIOWANIE I ROZPOWISZCZANIE W JAKIKOLWIEK FORMIE BEZ ZGODY AUTORA JEST ZABRONIONE.

WSZELKIE PRAWA ZASTRZEŻONE. POWIELANIE, Drukowanie, KOpIOWANIE, KOPIOWANIE I ROZPOWISZCZANIE W JAKIKOLWIEK FORMIE BEZ ZGODY AUTORA JEST ZABRONIONE.

UWAGA!
Wymiary pomieszczeń nie są wymiarami z natury, projekt wykonany został na podstawie rzutów dla projektu typowego bez zmian. **NALEŻY DOKONAĆ KOREKTY wymiarów**



Z500 sp. z o.o.

tel./fax: +48 (22) 425 50 30; +48 (22) 331 13 35

e-mail: projekty@z500.pl; www.z500.pl

PROJEKT WNĘTRZA

TEMAT OPRACOWANIA:

SALON Z ANEKSEM KUCHENNYM

DATA OPRACOWANIA:

12.2021

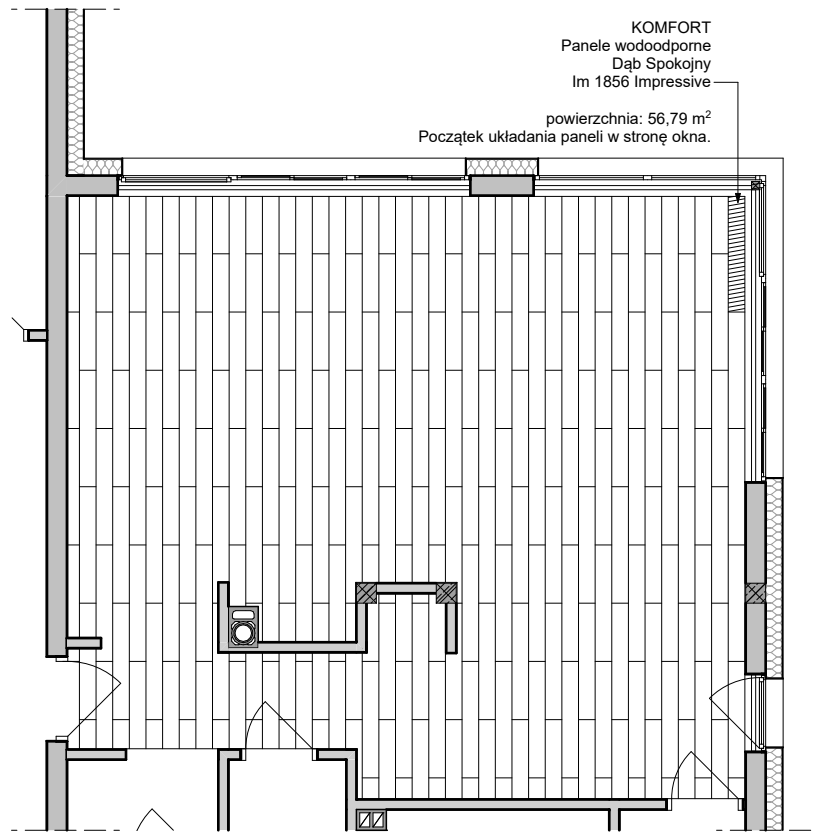

UKŁAD PODŁOGI

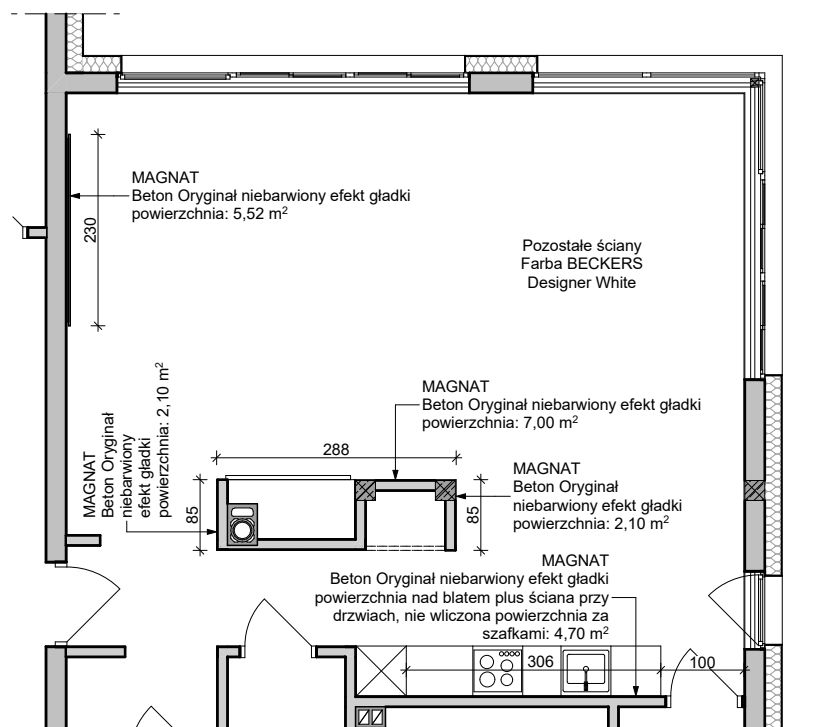

KOLORYSTYKA ŚCIAN

WSZELKIE PRAWA ZASTRZEŻONE. POWIELANIE, Drukowanie, KOpIOWANIE, KOPIOWANIE I ROZPOWISZCZANIE W JAKIKOLWIEK FORMIE BEZ ZGODY AUTORA JEST ZABRONIONE.

WSZELKIE PRAWA ZASTRZEŻONE. POWIELANIE, Drukowanie, KOpIOWANIE, KOPIOWANIE I ROZPOWISZCZANIE W JAKIKOLWIEK FORMIE BEZ ZGODY AUTORA JEST ZABRONIONE.

UWAGA!
Wymiary pomieszczeń nie są wymiarami z natury, projekt wykonany został na podstawie rzutów dla projektu typowego bez zmian. **NALEŻY DOKONAĆ KOREKTY** wymiarów



Z500 sp. z o.o.

tel./fax: +48 (22) 425 50 30; +48 (22) 331 13 35
e-mail: projekty@z500.pl; www.z500.pl

PROJEKT WNĘTRZA

TEMAT OPRACOWANIA:	SALON Z ANEKSEM KUCHENNYM	DATA OPRACOWANIA:	12.2021
--------------------	---------------------------	-------------------	---------

WSZELKIE PRAWA ZASTRZEŻONE. POWIELANIE, Drukowanie, KOpIOWANIE I RozpOWszECzNIANIE W JAKIKOLWIEK FORMIE BEZ ZGODY AUtORA JEST ZABRONIONE.

WSZELKIE PRAWA ZASTRZEŻONE. POWIELANIE, Drukowanie, KOpIOWANIE I RozpOWszECzNIANIE W JAKIKOLWIEK FORMIE BEZ ZGODY AUtORA JEST ZABRONIONE.

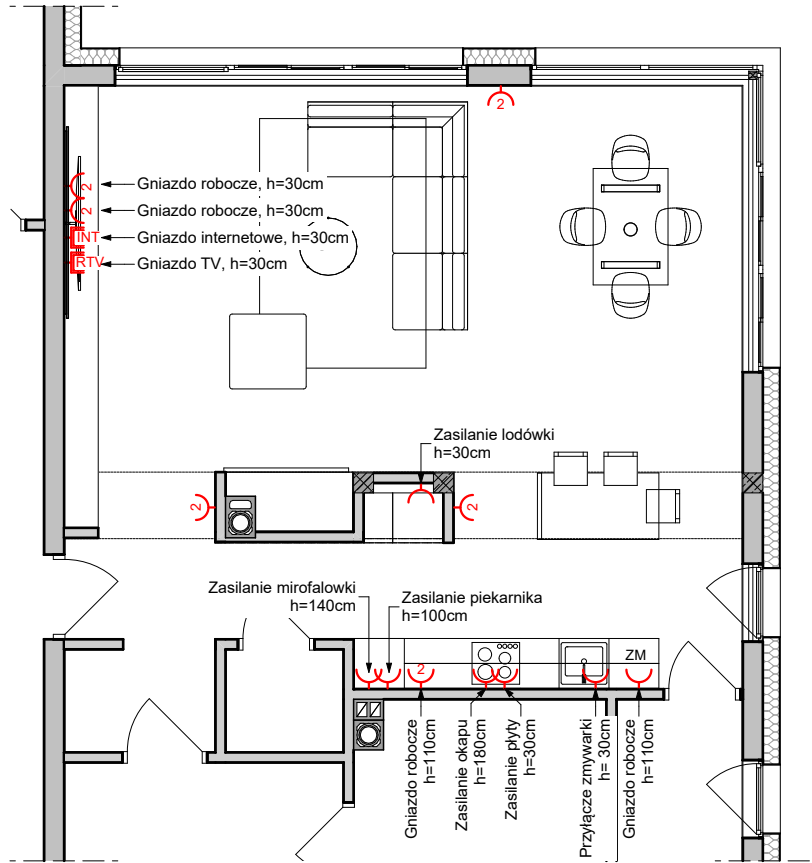

ELEKTRYKA - GNIAZDA

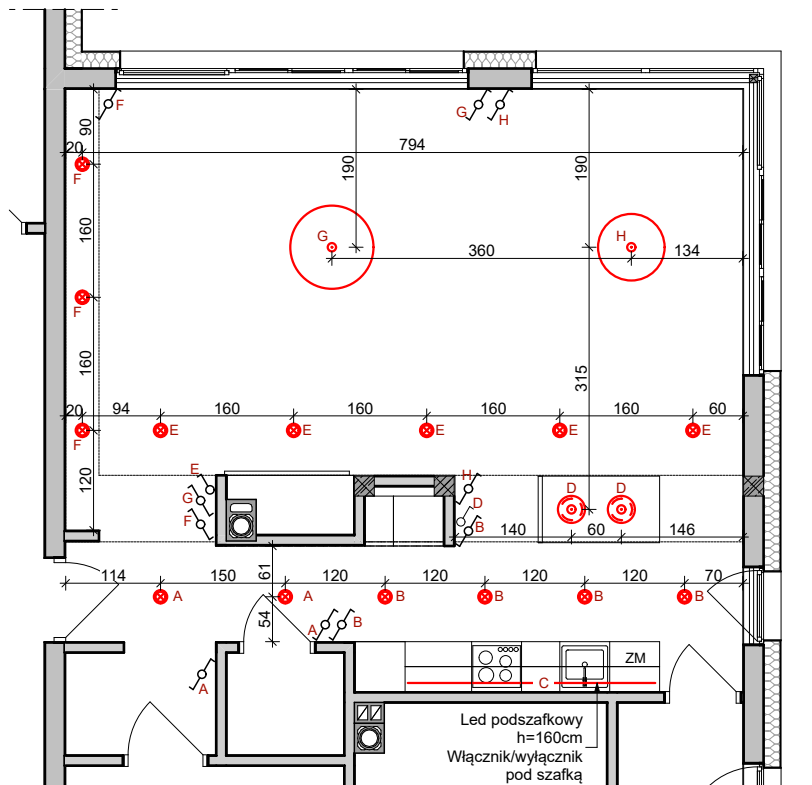

ELEKTRYKA - PUNKTY ŚWIETLNE

UWAGA!
Wymiary pomieszczeń nie są wymiarami z natury, projekt wykonany został na podstawie rzutów dla projektu typowego bez zmian. **NALEŻY DOKONAĆ KOREKTY wymiarów**



Z500 sp. z o.o.

tel./fax: +48 (22) 425 50 30; +48 (22) 331 13 35

e-mail: projekty@z500.pl; www.z500.pl

PROJEKT WNĘTRZA		
TEMAT OPRACOWANIA:	SALON Z ANEKSEM KUCHENNYM	DATA OPRACOWANIA:
		12.2021

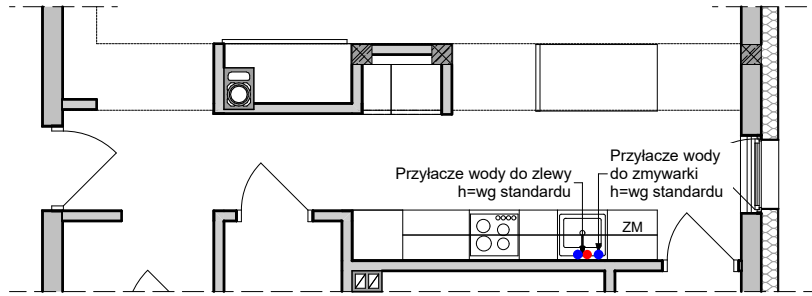

PRZYŁĄCZE WODY

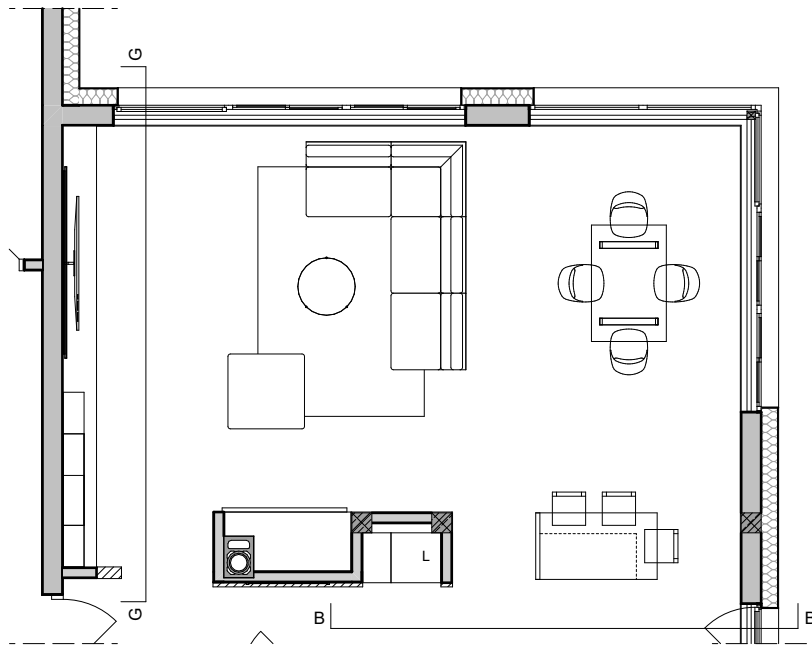

SALON

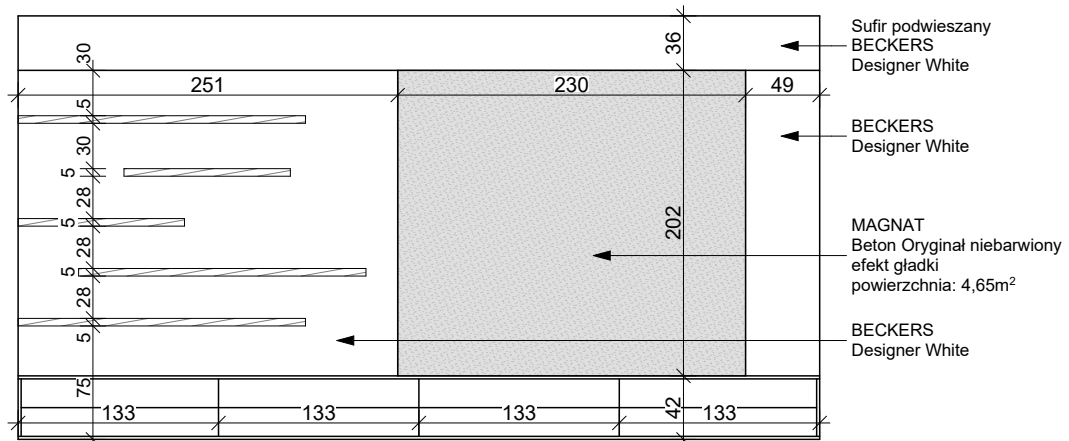

WIDOK G-G

WSZELKIE PRAWA ZASTRZEŻONE. POWIELANIE, DRUKOWANIE, KOPIOWANIE I ROZPOWISZCZNIANIE W JAKIKOLWIEK FORMIE BEZ ZGODY AUTORA JEST ZABRONIONE.

WSZELKIE PRAWA ZASTRZEŻONE. POWIELANIE, DRUKOWANIE, KOPIOWANIE I ROZPOWISZCZNIANIE W JAKIKOLWIEK FORMIE BEZ ZGODY AUTORA JEST ZABRONIONE.

UWAGA!
 Wymiary pomieszczeń nie są wymiarami z natury, projekt wykonany został na podstawie rzutów dla projektu typowego bez zmian. **NALEŻY DOKONAĆ KOREKTY** wymiarów

 Z500 sp. z o.o. tel./fax: +48 (22) 425 50 30; +48 (22) 331 13 35 e-mail: projekty@z500.pl; www.z500.pl		
PROJEKT WNĘTRZA		
TEMAT OPRACOWANIA:	SALON Z ANEKSEM KUCHENNYM	DATA OPRACOWANIA:
		12.2021

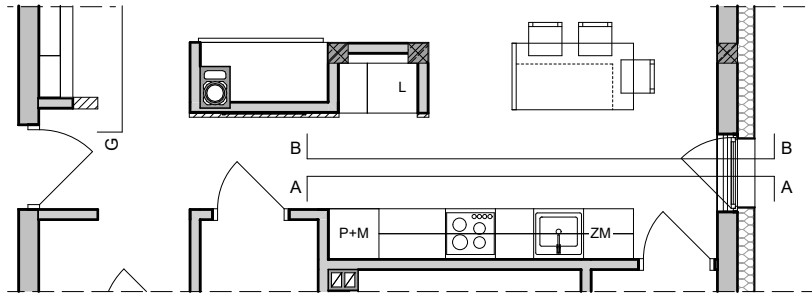

KUCHNIA

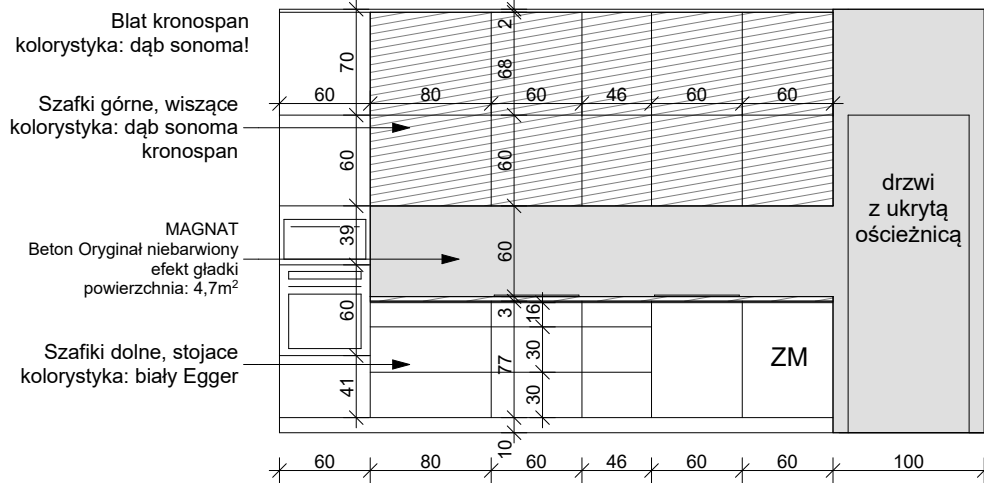

WIDOK A-A

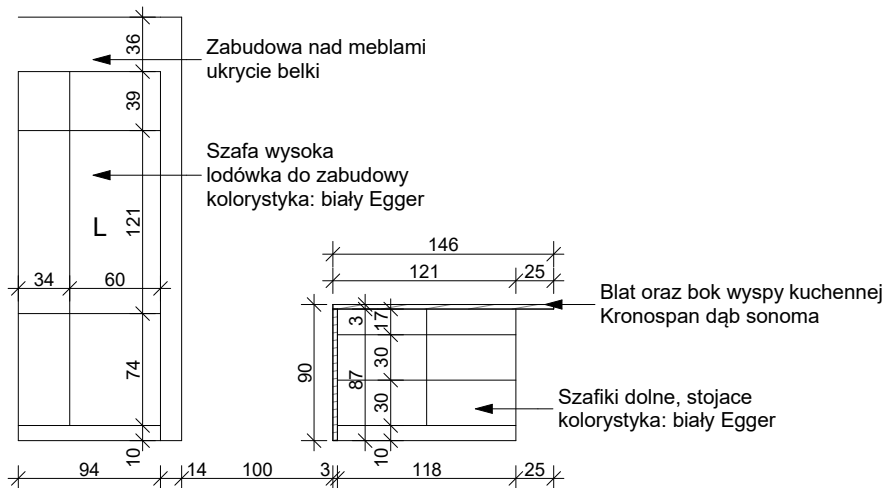

WIDOK B-B

WSZELKIE PRAWA ZASTRZEŻONE. POWIELANIE, DRUKOWANIE, KOPIOWANIE I ROZPOWISZCZANIE W JAKIKOLWIEK FORMIE BEZ ZGODY AUTORA JEST ZABRONIONE.

WSZELKIE PRAWA ZASTRZEŻONE. POWIELANIE, DRUKOWANIE, KOPIOWANIE I ROZPOWISZCZANIE W JAKIKOLWIEK FORMIE BEZ ZGODY AUTORA JEST ZABRONIONE.

UWAGA!
 Wymiary pomieszczeń nie są wymiarami z natury,
 projekt wykonany został na podstawie rzutów dla projektu
 typowego bez zmian. **NALEŻY DOKONAĆ KOREKTY** wymiarów

 Z500 sp. z o.o. tel./fax: +48 (22) 425 50 30; +48 (22) 331 13 35 e-mail: projekty@z500.pl; www.z500.pl		
PROJEKT WNĘTRZA		
TEMAT OPRACOWANIA:	KUCHNIA - KŁADY ŚCIAN	DATA OPRACOWANIA:
		12.2021

WZKŁAD PRAWA ZAŚTRZEŻONE. POWIELANIE, DRUKOWANIE, KOPIOWANIE I ROZPOWISZCZANIE W JAKIKOLWIEK FORMIE BEZ ZGODY AUTORA JEST ZABRONIONE.

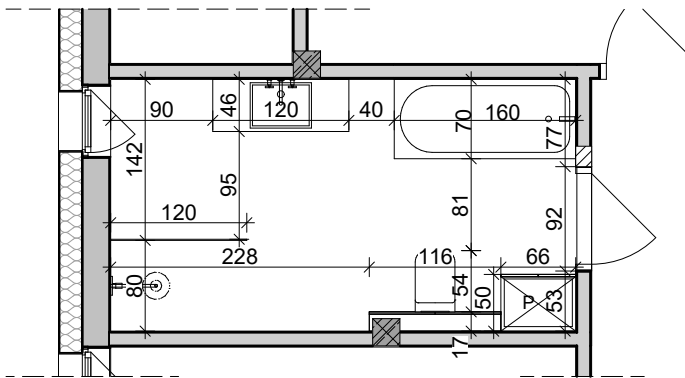

ARANŻACJA

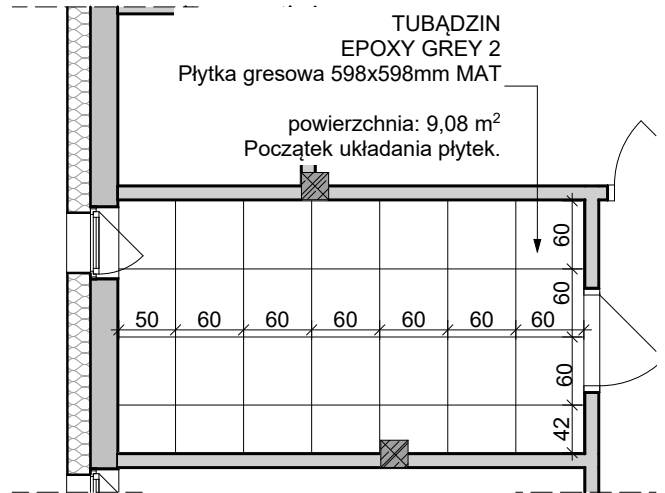

UKŁAD PODŁOGI

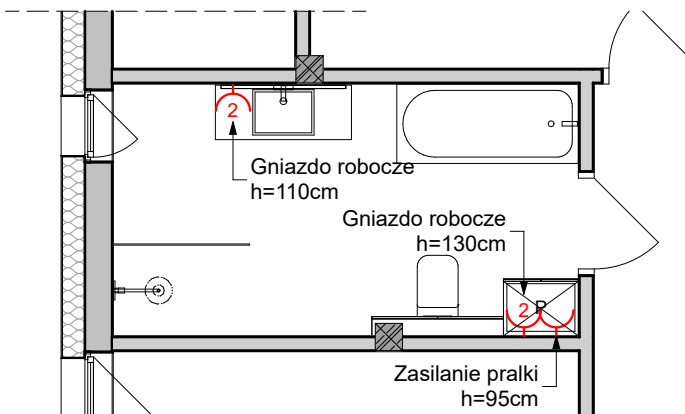

ELEKTRYKA - GNIAZDA

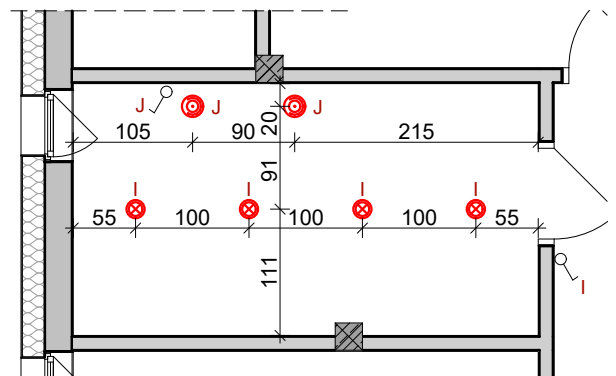

ELEKTRYKA - PUNKTY ŚWIETLNE

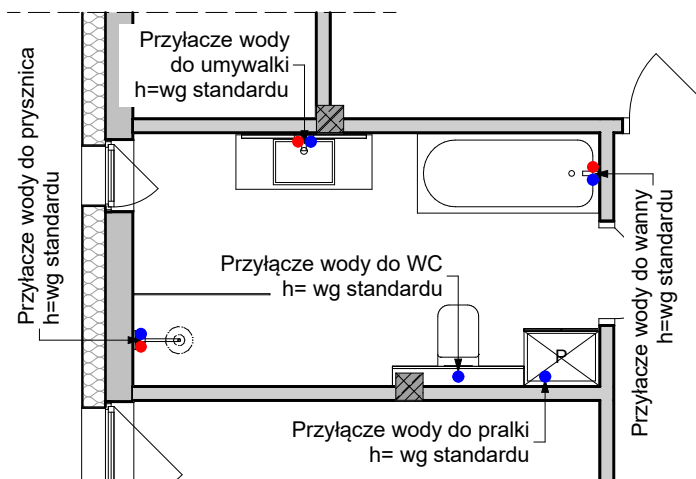

PRZYŁĄCZE WODY

WZKŁAD PRAWA ZAŚTRZEŻONE. POWIELANIE, DRUKOWANIE, KOPIOWANIE I ROZPOWISZCZANIE W JAKIKOLWIEK FORMIE BEZ ZGODY AUTORA JEST ZABRONIONE.

UWAGA!
Wymiary pomieszczeń nie są wymiarami z natury, projekt wykonany został na podstawie rzutów dla projektu typowego bez zmian. NALEŻY DOKONAĆ KOREKTY wymiarów

Z500 sp. z o.o. tel./fax: +48 (22) 425 50 30; +48 (22) 331 13 35 e-mail: projekty@z500.pl; www.z500.pl		
PROJEKT WNĘTRZA		
TEMAT OPRACOWANIA:	ŁAZIENKA	DATA OPRACOWANIA:
		12.2021

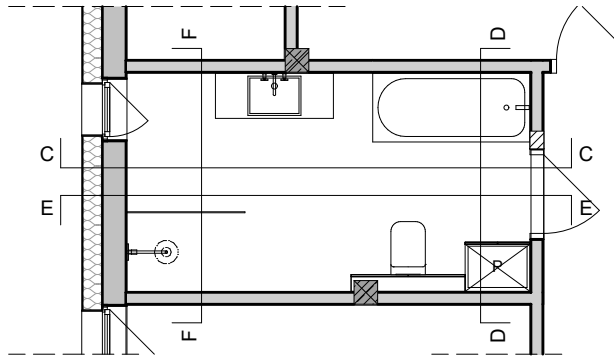

ŁAZIENKA

TUBĄDZIN
EPOXY GREY 2 POLER
Płytką gresową 598x598mm
powierzchnia: 4,33 m²
Początek układania płytek.

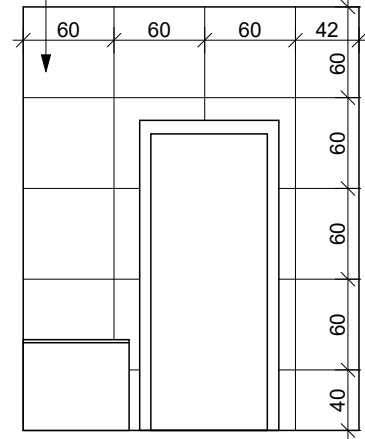

WIDOK D-D

TUBĄDZIN
EPOXY GREY 2 POLER
Płytką gresową 598x598mm
powierzchnia: 7,93 m²

IBERO
Artwood Ribbon Maple Rec-Bis
wymiar: 60x120cm
powierzchnia: 3,52 m²
Początek układania płytek.

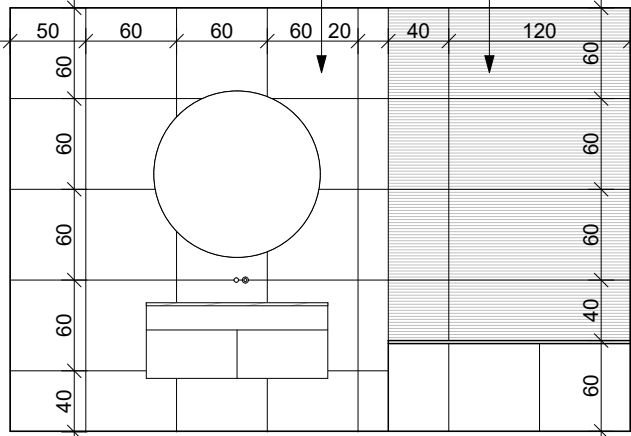

WIDOK C-C

IBERO
Artwood Ribbon Maple Rec-Bis
wymiar: 60x120cm
powierzchnia: 4,71 m²
Początek układania płytek.

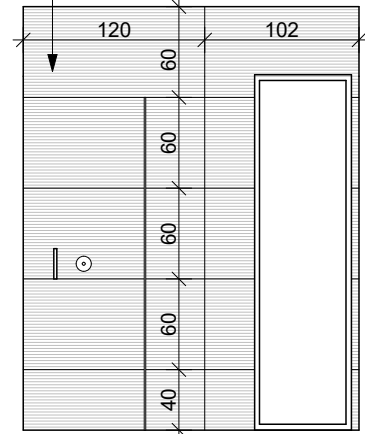

WIDOK F-F

Zabudowa WC z płyty MDF
np. dąb naturalny
dobrać wg uznania

TUBĄDZIN
EPOXY GREY 2 POLER
Płytką gresową 598x598mm
powierzchnia: 6,38 m²
Początek układania płytek.

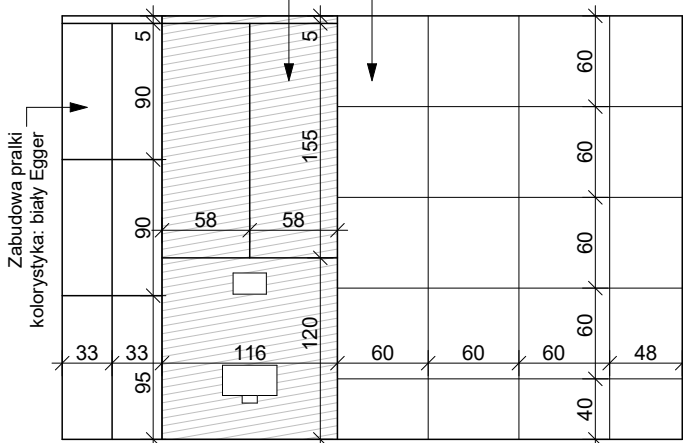

WIDOK E-E

WSZELKIE PRAWA ZASTRZEŻONE. POWIELANIE, DRUKOWANIE, KOPIOWANIE I ROZPOWISZCZANIE W JAKIKOLWIEK FORMIE BEZ ZGODY AUTORA JEST ZABRONIONE.

WSZELKIE PRAWA ZASTRZEŻONE. POWIELANIE, DRUKOWANIE, KOPIOWANIE I ROZPOWISZCZANIE W JAKIKOLWIEK FORMIE BEZ ZGODY AUTORA JEST ZABRONIONE.

UWAGA!
Wymiary pomieszczeń nie są wymiarami z natury,
projekt wykonany został na podstawie rzutów dla projektu
typowego bez zmian. **NALEŻY DOKONAĆ KOREKTY** wymiarów

Z500 sp. z o.o. tel./fax: +48 (22) 425 50 30; +48 (22) 331 13 35 e-mail: projekty@z500.pl; www.z500.pl	
PROJEKT WNĘTRZA	
TEMAT OPRACOWANIA:	ŁAZIENKA - KŁADY ŚCIAN
DATA OPRACOWANIA:	12.2021